



T-FIT LÄNGSSTÜCK

Entwickelt für Prozess- und Reinnräume

T-FIT sind Hochleistungs-Rohrisolationen für Prozess- und Reinnraum-Anwendungen. T-FIT ist ein weltweit einzigartiges Isolationsmaterial, welches den höchsten Anforderungen gerecht wird. Hergestellt aus Kynar® PVDF Schaum haben T-FIT eine hohe chemische Beständigkeit (z.B. Methanol, Ethan, Säuren). T-FIT sind resistent gegen Mikroorganismen, Pilz- und Schimmelbefall. Die Wandstärke der T-FIT-Isolation beträgt lediglich 6.35 mm, bei nach wie vor sehr guten Isolationseigenschaften. Das leicht anpassungsfähige Plattenmaterial bietet vielfältige Möglichkeiten zur Isolation von Ventilen und anderen Behältern. Die T-FIT bestehen aus staubfreien, geschlossenen Zellen und geben deshalb bei der Bearbeitung keinerlei Partikel ab. Das heisst, sie können ohne jegliche Verschmutzungsgefahr im Reinnraum selbst angepasst und bearbeitet werden.

Vorteile

- In einem Schritt montierbar
- Benötigt keine weitere Umhüllung
- Weltweit einziges Isolationsmaterial mit FM 4910-Zertifizierung für Reinnräume
- Sehr dünnwandig und platzsparend
- Hydrophob / einfach zu reinigen / abwaschbar mit allen Reinigungsmitteln
- Geschlossenzelliges Material, partikelfrei, staubfrei (verarbeitbar im Reinnraum)
- Resistent gegen Schimmelbildung und Bakterienwachstum
- Keine Rauch- und Flammenbildung, keine giftigen Dämpfe
- Geeignet für heisse und kalte Leitungen
- Robust und schlagunempfindlich
- Exzellente chemische Beständigkeit / UV-beständig
- Sehr gut geeignet für Personenschutz
- Einfache Handhabung und sehr einfach zu montieren und demontieren
- Benötigt kein Fremdpersonal für Reparaturen (Demontage und Montage)
- Der Unterhalt von T-FIT kostet bis zu 75 % weniger als herkömmliche Isolationen.

Einsatzgebiete

- Reinräume

Technische Daten		
Eigenschaft	Kenndaten	Prüfnorm
Material:	ZOTEK® F42HTLS geschlossenzelliger PVDF Schaum	
Einsatztemperaturbereich:	-48 °C bis +160 °C	
Thermische Leitfähigkeit:	0.0317 W / (mK)	ASTM C-518
Wasserdampf-Durchlässigkeit:	0.02 Körner / h	ASTM E-96
Ausgasung (VOC):	29.1 µg / g	
Schimmel- und Bakterienwachstum:	Keine Anzeichen nach 28 Tagen	ASTM G21-96 (2002 Revision)
Brennverhalten:	Euro-class B s1 d0	EN13501-1
Brandverhalten:	Flamme 5 / Rauch 5	ASTM E 84 / UL 723
Reinraumeignung:	Konform gem. Test-Spezifikation nach 4910	

Zulassungen / Prüfungen

- Konform gem. Test-Spezifikation nach 4910
- Rohmaterial FDA-konform
- ASTM C-518 - Standardtestverfahren für stationäre Wärmeübertragungseigenschaften durch die Wärmestrommesser-Vorrichtung



T-FIT 90° BOGEN

Entwickelt für Prozess- und Reinnräume

T-FIT sind Hochleistungs-Rohrisolationen für Prozess- und Reinnraum-Anwendungen. T-FIT ist ein weltweit einzigartiges Isolationsmaterial, welches den höchsten Anforderungen gerecht wird. Hergestellt aus Kynar® PVDF Schaum haben T-FIT eine hohe chemische Beständigkeit (z.B. Methanol, Ethan, Säuren). T-FIT sind resistent gegen Mikroorganismen, Pilz- und Schimmelbefall. Die Wandstärke der T-FIT-Isolation beträgt lediglich 6.35 mm, bei nach wie vor sehr guten Isolationseigenschaften. Das leicht anpassungsfähige Plattenmaterial bietet vielfältige Möglichkeiten zur Isolation von Ventilen und anderen Behältern. Die T-FIT bestehen aus staubfreien, geschlossenen Zellen und geben deshalb bei der Bearbeitung keinerlei Partikel ab. Das heisst, sie können ohne jegliche Verschmutzungsgefahr im Reinnraum selbst angepasst und bearbeitet werden.

Vorteile

- In einem Schritt montierbar
- Benötigt keine weitere Umhüllung
- Weltweit einziges Isolationsmaterial mit FM 4910-Zertifizierung für Reinnräume
- Sehr dünnwandig und platzsparend
- Hydrophob / einfach zu reinigen / abwaschbar mit allen Reinigungsmitteln
- Geschlossenzelliges Material, partikelfrei, staubfrei (verarbeitbar im Reinnraum)
- Resistent gegen Schimmelbildung und Bakterienwachstum
- Keine Rauch- und Flammenbildung, keine giftigen Dämpfe
- Geeignet für heisse und kalte Leitungen
- Robust und schlagunempfindlich
- Exzellente chemische Beständigkeit / UV-beständig
- Sehr gut geeignet für Personenschutz
- Einfache Handhabung und sehr einfach zu montieren und demontieren
- Benötigt kein Fremdpersonal für Reparaturen (Demontage und Montage)
- Der Unterhalt von T-FIT kostet bis zu 75 % weniger als herkömmliche Isolationen.

Einsatzgebiete

- Reinräume

Technische Daten		
Eigenschaft	Kenndaten	Prüfnorm
Material:	ZOTEK® F42HTLS geschlossenzelliger PVDF Schaum	
Einsatztemperaturbereich:	-80 °C bis +160 °C	
Thermische Leitfähigkeit:	0.0317 W / (mK)	ASTM C-518
Wasserdampf-Durchlässigkeit:	0.02 Körner / h	ASTM E-96
Ausgasung (VOC):	29.1 µg / g	
Schimmel- und Bakterienwachstum:	Keine Anzeichen nach 28 Tagen	ASTM G21-96 (2002 Revision)
Brennverhalten:	Euro-class B s1 d0	EN13501-1
Brandverhalten:	Flamme 5 / Rauch 5	ASTM E 84 / UL 723
Reinraumeignung:	Konform gem. Test-Spezifikation nach 4910	

Zulassungen / Prüfungen

- Konform gem. Test-Spezifikation nach 4910
- Rohmaterial FDA-konform
- ASTM C-518 - Standardtestverfahren für stationäre Wärmeübertragungseigenschaften durch die Wärmestrommesser-Vorrichtung



T-FIT T-STÜCK

Entwickelt für Prozess- und Reinnräume

T-FIT sind Hochleistungs-Rohrisolationen für Prozess- und Reinnraum-Anwendungen. T-FIT ist ein weltweit einzigartiges Isolationsmaterial, welches den höchsten Anforderungen gerecht wird. Hergestellt aus Kynar® PVDF Schaum haben T-FIT eine hohe chemische Beständigkeit (z.B. Methanol, Ethan, Säuren). T-FIT sind resistent gegen Mikroorganismen, Pilz- und Schimmelbefall. Die Wandstärke der T-FIT-Isolation beträgt lediglich 6.35 mm, bei nach wie vor sehr guten Isolationseigenschaften. Das leicht anpassungsfähige Plattenmaterial bietet vielfältige Möglichkeiten zur Isolation von Ventilen und anderen Behältern. Die T-FIT bestehen aus staubfreien, geschlossenen Zellen und geben deshalb bei der Bearbeitung keinerlei Partikel ab. Das heisst, sie können ohne jegliche Verschmutzungsgefahr im Reinnraum selbst angepasst und bearbeitet werden.

Vorteile

- In einem Schritt montierbar
- Benötigt keine weitere Umhüllung
- Weltweit einziges Isolationsmaterial mit FM 4910-Zertifizierung für Reinnräume
- Sehr dünnwandig und platzsparend
- Hydrophob / einfach zu reinigen / abwaschbar mit allen Reinigungsmitteln
- Geschlossenzelliges Material, partikelfrei, staubfrei (verarbeitbar im Reinnraum)
- Resistent gegen Schimmelbildung und Bakterienwachstum
- Keine Rauch- und Flammenbildung, keine giftigen Dämpfe
- Geeignet für heisse und kalte Leitungen
- Robust und schlagunempfindlich
- Exzellente chemische Beständigkeit / UV-beständig
- Sehr gut geeignet für Personenschutz
- Einfache Handhabung und sehr einfach zu montieren und demontieren
- Benötigt kein Fremdpersonal für Reparaturen (Demontage und Montage)
- Der Unterhalt von T-FIT kostet bis zu 75 % weniger als herkömmliche Isolationen.

Einsatzgebiete

- Reinräume

Technische Daten		
Eigenschaft	Kenndaten	Prüfnorm
Material:	ZOTEK® F42HTLS geschlossenzelliger PVDF Schaum	
Einsatztemperaturbereich:	-48 °C bis +160 °C	
Thermische Leitfähigkeit:	0.0317 W / (mK)	ASTM C-518
Wasserdampf-Durchlässigkeit:	0.02 Körner / h	ASTM E-96
Ausgasung (VOC):	29.1 µg / g	
Schimmel- und Bakterienwachstum:	Keine Anzeichen nach 28 Tagen	ASTM G21-96 (2002 Revision)
Brennverhalten:	Euro-class B s1 d0	EN13501-1
Brandverhalten:	Flamme 5 / Rauch 5	ASTM E 84 / UL 723
Reinraumeignung:	Konform gem. Test-Spezifikation nach 4910	

Zulassungen / Prüfungen

- Konform gem. Test-Spezifikation nach 4910
- Rohmaterial FDA-konform
- ASTM C-518 - Standardtestverfahren für stationäre Wärmeübertragungseigenschaften durch die Wärmestrommesser-Vorrichtung



T-FIT BOXEN FÜR VENTILE UND FLANSCHBLÄTTER

Entwickelt für Prozess- und Reinträume

T-FIT sind Hochleistungs-Rohrisolationen für Prozess- und Reinraum-Anwendungen. T-FIT ist ein weltweit einzigartiges Isolationsmaterial, welches den höchsten Anforderungen gerecht wird. Hergestellt aus Kynar® PVDF Schaum haben T-FIT eine hohe chemische Beständigkeit (z.B. Methanol, Ethan, Säuren). T-FIT sind resistent gegen Mikroorganismen, Pilz- und Schimmelbefall. Die Wandstärke der T-FIT-Isolation beträgt lediglich 6.35 mm, bei nach wie vor sehr guten Isolationseigenschaften. Das leicht anpassungsfähige Plattenmaterial bietet vielfältige Möglichkeiten zur Isolation von Ventilen und anderen Behältern. Die T-FIT bestehen aus staubfreien, geschlossenen Zellen und geben deshalb bei der Bearbeitung keinerlei Partikel ab. Das heisst, sie können ohne jegliche Verschmutzungsgefahr im Reinraum selbst angepasst und bearbeitet werden.

Zu den Normstücken wie Längsstücken, Bögen und T-Stücken können auch Boxen nach Vorgaben einer Anlage hergestellt werden. Die Boxen dienen zur Isolierung jeglicher Anlageteile wie Ventilen oder Flanschblättern.

Vorteile

- In einem Schritt montierbar
- Benötigt keine weitere Umhüllung
- Weltweit einziges Isolationsmaterial mit FM 4910-Zertifizierung für Reinträume
- Sehr dünnwandig und platzsparend
- Hydrophob / einfach zu reinigen / abwaschbar mit allen Reinigungsmitteln
- Geschlossenzelliges Material, partikelfrei, Staubfrei (verarbeitbar im Reinraum)
- Resistent gegen Schimmelbildung und Bakterienwachstum
- Keine Rauch- und Flammenbildung, keine giftigen Dämpfe
- Geeignet für heisse und kalte Leitungen
- Robust und schlagunempfindlich
- Exzellente chemische Beständigkeit / UV-beständig
- Sehr gut geeignet für Personenschutz
- Einfache Handhabung und sehr einfach zu montieren und demontieren

- Benötigt kein Fremdpersonal für Reparaturen (Demontage und Montage)
- Der Unterhalt von T-FIT kostet bis zu 75 % weniger als herkömmliche Isolationen.

Einsatzgebiete

- Reinräume

Technische Daten		
Eigenschaft	Kenndaten	Prüfnorm
Material:	ZOTEK® F42HTLS geschlossenzelliger PVDF Schaum	
Einsatztemperaturbereich:	-48 °C bis +160 °C	
Thermische Leitfähigkeit:	0.0317 W / (mK)	ASTM C-518
Wasserdampf-Durchlässigkeit:	0.02 Körner / h	ASTM E-96
Ausgasung (VOC):	29.1 µg / g	
Schimmel- und Bakterienwachstum:	Keine Anzeichen nach 28 Tagen	ASTM G21-96 (2002 Revision)
Brennverhalten:	Euro-class B s1 d0	EN13501-1
Brandverhalten:	Flamme 5 / Rauch 5	ASTM E 84 / UL 723
Reinraumeignung:	Konform gem. Test-Spezifikation nach 4910	

Zulassungen / Prüfungen

- Konform gem. Test-Spezifikation nach 4910
- Rohmaterial FDA-konform
- ASTM C-518 - Standardtestverfahren für stationäre Wärmeübertragungseigenschaften durch die Wärmestrommesser-Vorrichtung



SCHWEISSSCHUTZDECKEN AUS ISOTHERM® 1000

Die **Schutzdecken aus IsoTHERM® 1000** mit Oberflächenfinish sind fertig konfektionierte Schutzdecken. Sie sind einzeln verpackt und eingeschweisst in Plastikfolie aus texturierten, hochtemperaturbeständigen Filamentgarnen mit zusätzlichem Schutz gegen Lötperlen. Diese Schweisschutzdecken sind bestens geeignet als: Schweissdecke, isolierender Hitzeschutz, Löschdecke und elektrische Isolation. Diese spezielle Variante ist zusätzlich mit einem Schweisserschutzfinish ausgestattet. Die daraus entstehende Oberfläche verhindert weitgehend das Abspicken und Durchbrennen der Schweissperlen.

Konfektionierte Decken auch auf Wunschmass und mit Ösen lieferbar.

Vorteile

- Kaum Durchbrennen der Schutzdecke dank Schweisschutzfinish
- Kein Abspicken von Schweissperlen dank Schweisserschutzfinish
- Jegliche Grössen und Konturen produzierbar
- Einzigartigkeit im Bereich der Schutzdecken

Einsatzgebiete

- Abdecken von Elektrokabeln, Motorräumen, Schaltschränken und vielem mehr bei Schweissarbeiten oder Schleifarbeiten
- Bei Strahlungshitze
- Schutz vor Funken, Schlacken oder Schweissperlen
- Schweißen, Löten, Schleifen, mechanischer Schutz, etc.

Technische Daten

Einsatztemperatur:	Bis +850 °C (kurzzeitig bis 950 °C)
Farbe:	Blau

Masstabelle

Standardgrößen Schutzdecken / ab Lager verfügbar

Breite:	Länge:	Dicke:
500 mm	500 mm	ca. 2 mm
1000 mm	1000 mm	ca. 2 mm
1000 mm	1500 mm	ca. 2 mm
1000 mm	2000 mm	ca. 2 mm
1600 mm	2000 mm	ca. 2 mm
2000 mm	3000 mm	ca. 2 mm



SCHWEISSSCHUTZDECKEN AUS ISOTHERM® 800

Die **Schweisschutzdecken aus isoTHERM® 800** sind fertig konfektionierte Schutzdecken. Sie sind einzeln verpackt und bestehen aus texturierten, hochtemperaturbeständigen Filamentgarnen. Diese Schweisschutzdecken sind bestens geeignet als: Schweissdecke, isolierender Hitzeschutz, Löschdecke und elektrische Isolation.

Konfektionierte Decken auch auf Wunschmass und mit Ösen lieferbar.

Vorteile

- Das richtige Produkt für den gelegentlichen Gebrauch
- Jegliche Grössen und Konturen produzierbar
- Sehr gutes Preis-Leistungsverhältnis

Einsatzgebiete

- Abdecken von Elektrokabeln, Motorräumen, Schaltschränken und vielem mehr bei Schweissarbeiten oder Schleifarbeiten
- Strahlungshitze
- Schutz vor Funken, Schlacken oder Schweissperlen
- Schweißen, Löten, Schleifen, mechanischer Schutz, etc.

Technische Daten	
Einsatztemperatur:	Bis +700 °C (kurzzeitig bis 800 °C)
Farbe:	Hellgrün

Masstabelle

Standardgrößen Schutzdecken / ab Lager verfügbar

Breite:	Länge:	Dicke:
500 mm	500 mm	ca. 2 mm
1000 mm	1000 mm	ca. 2 mm
1000 mm	1500 mm	ca. 2 mm
1000 mm	2000 mm	ca. 2 mm
1600 mm	2000 mm	ca. 2 mm
2000 mm	3000 mm	ca. 2 mm



ISOTHERM® 1050 S/ST WEISS

Bis 1050 °C dauerhaft
(kurzzeitig 1100 °C)

Farbe: Weiss

Bei **isoTHERM® 1050 S/ST** handelt es sich um ein Gewebe aus hochtemperaturbeständigen SiO₂-Spezialfasern. Das Material ist hautfreundlich und auch sonst gesundheitlich absolut unbedenklich. Es besitzt eine hervorragende chemische Beständigkeit, ist nicht brennbar und wurde thermisch behandelt.

Vorteile

- Kann bei hohen Temperaturen eingesetzt werden
- Hautfreundlich
- Hohe chemische Beständigkeit
- Version IsoTherm ST weist kleineres Schrumpfverhalten auf als herkömmliche Gewebe

Einsatzgebiete

- Zum Schutz vor höchsten Temperaturen wie bei Öfen, Abgasanlagen etc.
- Giessereien
- Partikelfilter
- Überall, wo Hautfreundlichkeit erwünscht ist

Technische Daten	
Einsatztemperatur:	Bis +1050 °C (kurzzeitig bis 1100 °C)
Filament Durchmesser:	6 bis 9 µm
Glühverlust:	Typ S: < 8 % / Typ ST: < 3 %
Fasertyp:	SiO ₂ -Silikatfaser, weiss

Masstabelle		
Nur als ganze Rolle lieferbar.		
Breite:	Länge:	Dicke:
1000 mm	50 Meter	ca. 2 mm und ca. 3 mm

Zulassungen / Prüfungen

- SBG-Zulassung für Gewebe
- Nicht brennbar (in Anlehnung an DIN 4102)

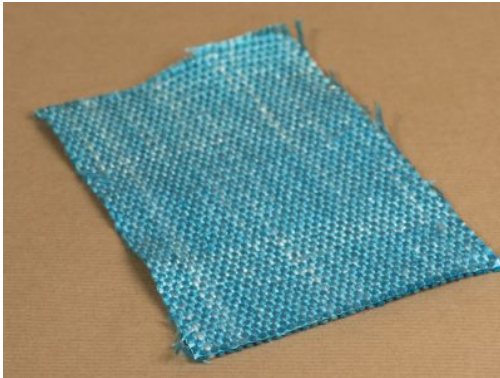

ISOTHERM® 1000 BLAU

Bis 850 °C dauerfest
(kurzzeitig 1000 °C)

Farbe: Blau

isoTHERM® 1000 ist ein Gewebe aus texturiertem Spezial-Glasfilamentgarn. Das Basismaterial entsteht durch ein spezielles chemisches Veredelungsverfahren. Dadurch wird die Temperaturbeständigkeit der E-Glas-Faser erhöht. Die blaue Einfärbung ist das Erkennungsmerkmal von isoTHERM® 1000.

Vorteile

- Kann bei hohen Temperaturen eingesetzt werden
- Hautfreundlich
- Hohe chemische Beständigkeit

Einsatzgebiete

- Zum Schutz vor hohen Temperaturen wie bei Öfen, Abgasanlagen etc.
- Giessereien
- Als Schweißschutzdecke (Ränder nur seitlich abgesteppt)

Technische Daten	
Einsatztemperatur:	Bis +850 °C (kurzzeitig bis 1000 °C)
Filament Durchmesser:	6 µm
Gewicht:	1200 g/m ²
Basismaterial:	Chemisch veredeltes E-Glas, blau

Masstabelle		
Abschnitte möglich		
Breite:	Länge:	Dicke:
1000 mm	50 Meter	ca. 2 mm

Zulassungen / Prüfungen

- Brandklasse A1 nach DIN 4102



ISOTHERM® 800 HELLGRÜN

Bis 700 °C dauerfest
(kurzzeitig 800 °C)

Farbe: Hellgrün

Das Gewebe **isoTHERM® 800** ist speziell chemisch veredelt und hat somit einen höheren Temperatureinsatz als normales E-Glas. Dieses Garn besitzt ein grosses Speichervolumen, hat dadurch gute Isolierwerte und ist geschmeidig. Die grünliche Einfärbung ist das Erkennungsmerkmal von isoTHERM® 800.

Vorteile

- Kann bei höheren Temperaturen eingesetzt werden als normales E-Glas
- Hautfreundlich
- Hohe chemische Beständigkeit

Einsatzgebiete

- Zum Schutz vor hohen Temperaturen wie bei Öfen, Abgasanlagen etc.
- Giessereien
- Als Schweisschutzdecke (Ränder nur seitlich abgesteppt)

Technische Daten	
Einsatztemperatur:	Bis +700 °C (kurzzeitig bis 800 °C)
Filament Durchmesser:	6 bis 10 µm
Glühverlust:	< 3 %
Basismaterial:	Texturiertes Spezialglas, grünlich

Masstabelle

Nur als ganze Rolle lieferbar.

Breite:	Länge:	Dicke:
1000 mm	50 Meter	ca. 1.8 mm

Zulassungen / Prüfungen

- SBG-Zulassung für Gewebe
- Nicht brennbar (in Anlehnung an DIN 4102)



ISOGLAS® MIT ALUMINIUMFOLIE

Bis 450 °C dauerfest

Das Grundgewebe von **isoGLAS® mit Aluminiumfolie** ist aus E-Glas hergestellt. Dieses wird einseitig mit Aluminiumfolie beschichtet und ist strukturdicht und hautfreundlich. Es weist eine hohe chemische Beständigkeit auf, hat eine hohe Flexibilität und gute Isolationseigenschaften. Die Aluminiumfolie dient zur Wärmereflexion.

Vorteile

- Kann bei hohen Temperaturen eingesetzt werden
- Hautfreundlich
- Hohe chemische Beständigkeit
- Einseitig mit Aluminium beschichtet zur Wärmereflexion

Einsatzgebiete

- Zum Schutz vor hohen Temperaturen wie bei Öfen, Abgasanlagen etc.
- Als Isoliermatratze
- Im Automobilbereich
- Als Berührungsschutz gegen Verbrennungen (Personenschutz)

Technische Daten	
Einsatztemperatur:	Bis +450 °C (kurzzeitig bis 550 °C)
Filament Durchmesser:	6 bis 11 µm
Glühverlust:	< 1.5 %
Basismaterial:	E-Glas, weiss
Beschichtung:	Aluminiumfolie

Masstabelle

Nur als ganze Rolle erhältlich.

Breite:	Länge:	Dicke:
1000 mm	50 Meter	0.65 mm und 1.5 mm

Zulassungen / Prüfungen

- Nicht brennbar (in Anlehnung an DIN 4102)

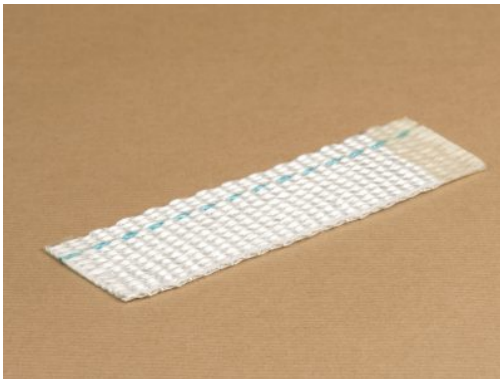

BAND AUS ISOGLAS® 450

Datenblatt

Bis 450 °C dauerfest
(kurzzeitig 550 °C)

Farbe: Weiss

Das **Band aus isoGLAS® 450** ist aus E-Glas hergestellt. Das Material ist strukturdicht und hautfreundlich. Es weist eine gute chemische Beständigkeit, eine hohe Flexibilität, und gute Isolationseigenschaften auf. Diese Band hat beidseitig feste Webkanten.

Zur Montagehilfe ist das Glasgewebeband auch einseitig selbstklebend erhältlich.

Vorteile

- Kann bei hohen Temperaturen eingesetzt werden
- Hautfreundlich
- Hohe chemische Beständigkeit
- Flexibel

Einsatzgebiete

- Zum Schutz vor hohen Temperaturen wie bei Öfen, Abgasanlagen etc.
- Zur Isolation von Rohrsystemen
- Als Berührungsschutz gegen Verbrennungen (Personenschutz)

Technische Daten	
Einsatztemperatur:	Bis +450 °C (kurzzeitig bis 550 °C)
Filament Durchmesser:	6 bis 11 µm
Glühverlust:	< 1.5 %
Basismaterial:	E-Glas, weiss
Gewicht:	ca. 1050 g/m ²

Masstabelle		
Bandbreite:	Rollenlänge	Banddicke
20 mm	50 Meter	2 mm und 3 mm
30 mm	50 Meter	2 mm und 3 mm
40 mm	50 Meter	2 mm und 3 mm
50 mm	50 Meter	2 mm und 3 mm
60 mm	50 Meter	2 mm und 3 mm
80 mm	50 Meter	2 mm und 3 mm
100 mm	50 Meter	2 mm und 3 mm

Alle Bänder sind nicht selbstklebend und selbstklebend ausgerüstet ab Lager erhältlich.
Dicken 4-5 und 8-10 mm herstellbar.

Zulassungen / Prüfungen

- SBG-Zulassung für Gewebe
- Nicht brennbar (in Anlehnung an DIN 4102)



BAND AUS ISOTHERM® 800

Datenblatt

Bis 700 °C dauerfest
(kurzzeitig 800 °C)

Farbe: Hellgrün

Das **Band aus isoTHERM® 800** ist speziell chemisch veredelt und hat somit einen höheren Temperatureinsatz als normales E-Glas. Dieses Garn besitzt ein grosses Speichervolumen, hat dadurch gute Isolierwerte und ist geschmeidig. Die grünliche Einfärbung ist das Erkennungsmerkmal von isoTHERM® 800. Dieses Band hat beidseitig feste Webkanten.

Vorteile

- Kann bei höheren Temperaturen als normales E-Glas eingesetzt werden
- Hautfreundlich
- Hohe chemische Beständigkeit
- Flexibel

Einsatzgebiete

- Zum Schutz vor hohen Temperaturen wie bei Öfen, Abgasanlagen etc.
- Zur Isolation von Rohrsystemen
- Als Berührungsschutz gegen Verbrennungen (Personenschutz)

Technische Daten	
Einsatztemperatur:	Bis +700 °C (kurzzeitig bis 800 °C)
Filament Durchmesser:	6 bis 10 µm
Glühverlust:	< 3 %
Basismaterial:	Texturiertes Spezialglas, grünlich

Masstabelle		
Bandbreite:	Rollenlänge	Banddicke
20 mm	50 Meter	2 mm
30 mm	50 Meter	2 mm
40 mm	50 Meter	2 mm
50 mm	50 Meter	2 mm
60 mm	50 Meter	2 mm
80 mm	50 Meter	2 mm
100 mm	50 Meter	2 mm

Alle Bänder in der Dicke 2 mm sind ab Lager erhältlich. Dicken 3 mm, 4-5 mm und 8-10 mm herstellbar.

Zulassungen / Prüfungen

- SBG-Zulassung für Gewebe
- Nicht brennbar (in Anlehnung an DIN 4102)



PACKUNG AUS ISOGLAS® 450

Datenblatt

Bis 450 °C dauerfest
(kurzzeitig 550 °C)

Farbe: Weiss

Diese quadratisch geflochtene **Packung aus isoGLAS® 450** ist aus E-Glas hergestellt. Das Material ist strukturdicht und hautfreundlich. Es weist eine gute chemische Beständigkeit, eine hohe Flexibilität und gute Isolationseigenschaften auf. Diese Packung besitzt einen inneren Kern.

Vorteile

- Kann bei hohen Temperaturen eingesetzt werden
- Hautfreundlich
- Hohe chemische Beständigkeit
- Flexibel

Einsatzgebiete

- Zur Abdichtung im Ofen- und Kesselbau: Ofentüren, Kesseltüren, Kamintüren, Kaminrohre, Revisionsklappen, Luken etc.
- Zur Abdichtung für die Prozessindustrie: Behälter, Steigrohre, Füllwagen, Ofenmuffen, Abstreifer, Saugtiegel, Schmelzofendeckel, Transportwalzen, Behälter etc.
- Zur Abdichtung in der Energiewirtschaft: Türen und Luken

Technische Daten	
Einsatztemperatur:	Bis +450 °C (kurzzeitig bis 550 °C)
Filament Durchmesser:	6 bis 11 µm
Glühverlust:	< 1.5 %
Basismaterial:	E-Glas, weiss
Flechtart:	Quadratisch

Masstabelle	
Querschnitt quadratisch	Rollenlänge
6 x 6 mm	200 Meter
8 x 8 mm	100 Meter
10 x 10 mm	100 Meter
12 x 12 mm	50 Meter
15 x 15 mm	50 Meter
18 x 18 mm	50 Meter
20 x 20 mm	50 Meter
25 x 25 mm	25 Meter
30 x 30 mm	25 Meter
40 x 40 mm	20 Meter
Obenstehende Dimensionen ab Lager verfügbar. Herstellbar von 6 mm bis 50 mm.	

Zulassungen / Prüfungen

- Nicht brennbar (in Anlehnung an DIN 4102)



PACKUNG AUS ISOTHERM® 800

Datenblatt

Bis 700 °C dauerfest
(kurzzeitig 800 °C)

Farbe: Hellgrün

Diese quadratisch geflochtene **Packung aus isoTHERM® 800** ist speziell chemisch veredelt und hat somit einen höheren Temperatureinsatz als normales E-Glas. Dieses Garn besitzt ein grosses Speichervolumen, hat dadurch gute Isolierwerte und ist geschmeidig. Die grünliche Einfärbung ist das Erkennungsmerkmal von isoTHERM® 800. Das Material ist strukturdicht und hautfreundlich. Es weist eine gute chemische Beständigkeit, eine hohe Flexibilität und gute Isolationseigenschaften auf. Diese Packung besitzt einen inneren Kern.

Vorteile

- Kann bei hohen Temperaturen eingesetzt werden
- Hautfreundlich
- Hohe chemische Beständigkeit
- Flexibel

Einsatzgebiete

- Zur Abdichtung im Ofen- und Kesselbau: Ofentüren, Kesseltüren, Kamintüren, Kaminrohre, Revisionsklappen, Luken etc.
- Zur Abdichtung für die Prozessindustrie: Behälter, Steigrohre, Füllwagen, Ofenmuffen, Abstreifer, Saugtiegel, Schmelzofendeckel, Transportwalzen, Behälter etc.
- Zur Abdichtung in der Energiewirtschaft: Türen und Luken

Technische Daten	
Einsatztemperatur:	Bis +700 °C (kurzzeitig bis 800 °C)
Filament Durchmesser:	6 bis 14 µm
Glühverlust:	< 3 %
Basismaterial:	Texturiertes Spezialglas, grünlich
Flechtart:	Quadratisch

Masstabelle	
Querschnitt quadratisch	Rollenlänge
6 x 6 mm	200 Meter
8 x 8 mm	100 Meter
10 x 10 mm	100 Meter
12 x 12 mm	50 Meter
15 x 15 mm	50 Meter
18 x 18 mm	50 Meter
20 x 20 mm	50 Meter
25 x 25 mm	25 Meter
30 x 30 mm	25 Meter
40 x 40 mm	20 Meter
Obenstehende Dimensionen ab Lager verfügbar. Herstellbar von 6 mm bis 50 mm.	

Zulassungen / Prüfungen

- Nicht brennbar (in Anlehnung an DIN 4102)



SCHNUR AUS ISOGLAS® 450

[Datenblatt](#)

Bis 450 °C dauerfest
(kurzzeitig 550 °C)

Farbe: Weiss

Die **Schnur aus isoGLAS® 450** ist aus E-Glas hergestellt. Das Material ist strukturdicht und hautfreundlich. Es weist eine gute chemische Beständigkeit, eine hohe Flexibilität und gute Isolationseigenschaften auf. Diese umstrickte Schnur ist besonders formstabil, es ist aber auch eine nicht umstrickte Variante erhältlich.

Vorteile

- Kann bei hohen Temperaturen eingesetzt werden
- Hautfreundlich
- Hohe chemische Beständigkeit
- Flexibel

Einsatzgebiete

- Zur Abdichtung im Ofen- und Kesselbau: Ofentüren, Kesseltüren, Kamintüren, Kaminrohre, Revisionsklappen, Luken etc.
- Zur Abdichtung für die Prozessindustrie: Behälter, Steigrohre, Füllwagen, Ofenmuffen, Abstreifer, Saugtiegel, Schmelzofendeckel, Transportwalzen, Behälter etc.
- Zur Abdichtung in der Energiewirtschaft: Türen und Luken

Technische Daten	
Einsatztemperatur:	Bis +450 °C (kurzzeitig bis 550 °C)
Filament Durchmesser:	6 bis 11 µm
Glühverlust:	< 1.5 %
Basismaterial:	E-Glas, weiss

Masstabelle		
Artikelnummer	Dimension	Rollenlänge
106331	3 mm gezwirnt	200 Meter
106332	3 mm	200 Meter
106333	4 mm gezwirnt	200 Meter
106334	4 mm	200 Meter
106335	5 mm gezwirnt	200 Meter
106336	5 mm	200 Meter
106337	6 mm gezwirnt	100 Meter
106338	6 mm	100 Meter
106339	8 mm	100 Meter
106340	10 mm	100 Meter
106341	12 mm	50 Meter
106342	15 mm	50 Meter
106343	20 mm	50 Meter
106344	25 mm	25 Meter
106345	30 mm	25 Meter
Ausführung: links/rechts gedreht und umstrickt / 3 mm bis 6 mm auch in der Variante gezwirnt erhältlich		

Zulassungen / Prüfungen

- Nicht brennbar (in Anlehnung an DIN 4102)



SCHNUR AUS ISOTHERM® 800

Datenblatt

Bis 700 °C dauerfest
(kurzzeitig 800 °C)

Farbe: Hellgrün

Die **Schnur aus isoTHERM® 800** ist speziell chemisch veredelt und hat somit einen höheren Temperatureinsatz als normales E-Glas. Dieses Garn besitzt ein grosses Speichervolumen, hat dadurch gute Isolierwerte und ist geschmeidig. Die grünliche Einfärbung ist das Erkennungsmerkmal von isoTHERM® 800. Das Material ist strukturdicht und hautfreundlich. Es weist eine gute chemische Beständigkeit, eine hohe Flexibilität und gute Isolationseigenschaften auf.

Vorteile

- Kann bei hohen Temperaturen eingesetzt werden
- Hautfreundlich
- Hohe chemische Beständigkeit
- Flexibel

Einsatzgebiete

- Zur Abdichtung im Ofen- und Kesselbau: Ofentüren, Kesseltüren, Kamintüren, Kaminrohre, Revisionsklappen, Luken etc.
- Zur Abdichtung für die Prozessindustrie: Behälter, Steigrohre, Füllwagen, Ofenmuffen, Abstreifer, Saugtiegel, Schmelzofendeckel, Transportwalzen, Behälter etc.
- Zur Abdichtung in der Energiewirtschaft: Türen und Luken

Technische Daten	
Einsatztemperatur:	Bis +700 °C (kurzzeitig bis 800 °C)
Filament Durchmesser:	6 bis 14 µm
Glühverlust:	< 3 %
Basismaterial:	Texturiertes Spezialglas, grünlich

Masstabelle		
Artikelnummer	Dimension	Rollenlänge
106379	3 mm	200 Meter
106380	5 mm	200 Meter
106381	6 mm	100 Meter
106382	8 mm	100 Meter
106383	10 mm	100 Meter
106384	12 mm	50 Meter
106385	15 mm	50 Meter
106386	18 mm	50 Meter
106387	20 mm	50 Meter
106388	25 mm	25 Meter
106389	30 mm	25 Meter

Ausführung: 3 mm bis 6 mm formstabil gezwirnt, 8 mm bis 20 mm links/rechts gedreht, ab 25 mm zusätzlich umstrickt. Alle Dimensionen können auch umstrickt geliefert werden.

Zulassungen / Prüfungen

- Nicht brennbar (in Anlehnung an DIN 4102)



BAND AUS ISOGLAS® 450 MIT ALUMINIUMFOLIE

Bis 450 °C dauerfest

Das **Band aus isoGLAS® 450 mit Aluminiumfolie** ist aus E-Glas hergestellt. Dieses wird einseitig mit Aluminiumfolie beschichtet und ist strukturdicht und hautfreundlich. Es weist eine gute chemische Beständigkeit, eine hohe Flexibilität und gute Isolationseigenschaften auf. Die Aluminiumfolie dient zur Wärmereflexion. Dieses Band hat beidseitig feste Webkanten.

Vorteile

- Kann bei hohen Temperaturen eingesetzt werden
- Hautfreundlich
- Hohe chemische Beständigkeit
- Einseitig Aluminium beschichtet zur Wärmereflexion

Einsatzgebiete

- Zum Schutz vor hohen Temperaturen wie bei Öfen, Abgasanlagen etc.
- Zur Isolation von Rohrsystemen
- Als Berührungsschutz gegen Verbrennungen (Personenschutz)

Technische Daten	
Einsatztemperatur:	Bis +450 °C (kurzzeitig bis 550 °C)
Filament Durchmesser:	6 bis 11 µm
Glühverlust:	< 1.5 %
Basismaterial:	E-Glas, weiss
Beschichtung:	Aluminiumfolie

Masstabelle		
Bandbreite:	Rollenlänge	Banddicke
20 mm	50 Meter	ca. 0.65 mm und 1.5 mm
30 mm	50 Meter	ca. 0.65 mm und 1.5 mm
40 mm	50 Meter	ca. 0.65 mm und 1.5 mm
50 mm	50 Meter	ca. 0.65 mm und 1.5 mm
60 mm	50 Meter	ca. 0.65 mm und 1.5 mm
80 mm	50 Meter	ca. 0.65 mm und 1.5 mm
100 mm	50 Meter	ca. 0.65 mm und 1.5 mm

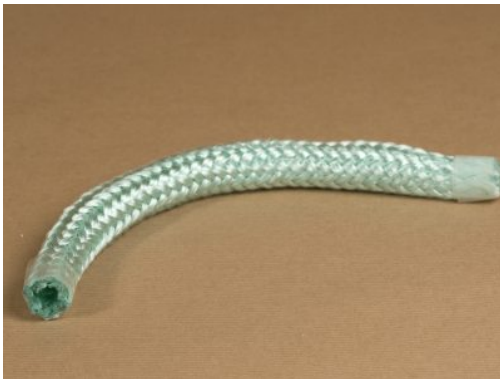

SCHLAUCH AUS ISOTHERM® 800

Bis 700 °C dauerfest
(kurzzeitig 800 °C)

Farbe: Hellgrün

Dieser **Schlauch aus isoTHERM® 800** ist speziell chemisch veredelt und hat somit einen höheren Temperatureinsatz als normales E-Glas. Dieses Garn besitzt ein grosses Speichervolumen, hat dadurch gute Isolierwerte und ist geschmeidig. Die grünliche Einfärbung ist das Erkennungsmerkmal von isoTHERM® 800. Das Material ist strukturdicht und hautfreundlich. Es weist eine gute chemische Beständigkeit, eine hohe Flexibilität und gute Isolationseigenschaften auf.

Vorteile

- Kann bei hohen Temperaturen eingesetzt werden
- Hautfreundlich
- Hohe chemische Beständigkeit
- Flexibel

Einsatzgebiete

- Zum Schutz von Leitungen oder Kabeln gegen hohe Temperaturen

Technische Daten	
Einsatztemperatur:	Bis +700 °C (kurzzeitig bis 800 °C)
Filament Durchmesser:	6 bis 14 µm
Glühverlust:	< 3 %
Basismaterial:	Texturiertes Spezialglas, grünlich

Masstabelle		
Artikelnummer	Dimension	Rollenlänge
106391	6 bis 10 mm	100 Meter
106392	12 bis 18 mm	50 Meter
106393	20 bis 25 mm	50 Meter
106394	28 bis 36 mm	25 Meter
106395	38 bis 50 mm	25 Meter

Zulassungen / Prüfungen

- Nicht brennbar (in Anlehnung an DIN 4102)

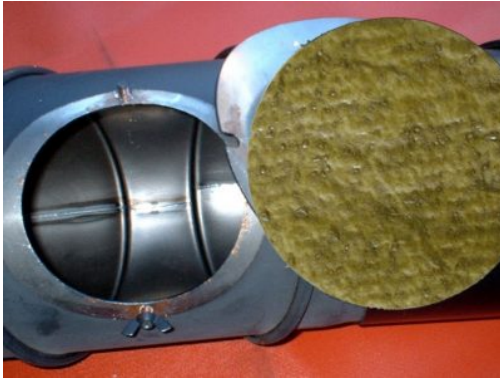

PUTZDECKEL-DICHTUNG

Nadelvlies mit Vermiculitebeschichtung

Bis 600 °C dauerfest

Nadelvliese sind aus Einzelfasern hergestellte flächige Textilien, die durch ein mechanisches Verfahren verfestigt wurden und durch ihr eigenes Haftvermögen zusammengehalten werden. Die Texturierung sorgt für ein grosses Speichervolumen und somit gute Isolationswerte. Dieses Vlies aus je 50 % isoTHERM® 1000 und isoGLAS® mit einseitiger Vermiculitebeschichtung wird speziell für Holz- und Cheminéefeuerungen hergestellt.

Die beschichtete Seite muss immer rauchgasseitig montiert werden.

Vorteile

- Kann bei hohen Temperaturen eingesetzt werden
- Flexibel und doch hohe Festigkeit
- Gute thermische Isolationswirkung
- Unbrennbar
- Verrottungsbeständig
- Keine toxischen Bestandteile
- Gesundheitlich unbedenklich
- Hautfreundlich

Einsatzgebiete

- Holz- und Cheminéefeuerungen

Technische Daten	
Einsatztemperatur:	Bis +600°C dauerhaft
Basismaterial:	Texturiertes E-Glas, weiss und E-Glas Filament, hellblau (je 50%)
Beschichtung:	Einseitig Vermiculite
Originalgrösse:	40 x 1 Meter als Rollenware
Plattenzuschnitte:	Breite 1000 mm / Länge mind. 1000 mm oder länger
Rondellen:	85 mm / 90 mm / 95 mm / 100 mm / 105 mm / 110 mm / 115 mm / 120 mm / 125 mm / 130 mm / 140 mm / 150 mm / 155 mm / 160 mm / 170 mm / 175 mm / 180 mm / 190 mm / 200 mm / 205 mm / 210 mm / 220 mm / 225 mm / 230 mm / 240 mm / 250 mm / 255 mm / 260 mm / 270 mm / 280 mm / 290 mm / 300 mm / 305 mm
Dicke:	ca. 6 mm
Lieferformen: als Rollenware, Abschnitte sprich Meterware und Stanzteil wie z.B. Rondellen.	



NADELVLIES AUS ISOGLAS®

Datenblatt

Bis 450 °C dauerfest

(kurzzeitig 550 °C)

Farbe: weiss

Nadelvliese aus isoGLAS® sind aus Einzelfasern hergestellte flächige Textilien, die durch ein mechanisches Verfahren verfestigt wurden und durch ihr eigenes Haftvermögen zusammengehalten werden. Die Texturierung sorgt für ein grosses Speichervolumen und somit gute Isolationswerte.

Vorteile

- Kann bei hohen Temperaturen eingesetzt werden
- Hohe chemische Beständigkeit
- Flexibel und doch hohe Festigkeit
- Gute elektrische und thermische Isolationswirkung
- Unbrennbar
- Verrottungsbeständig
- Keine toxischen Bestandteile
- Gesundheitlich unbedenklich
- Hautfreundlich

Einsatzgebiete

- Als Berührungsschutz gegen Verbrennungen aller Art (Personenschutz)
- Zum Schutz vor hohen Temperaturen wie bei Öfen, Elektroherden, Abgasanlagen, Kesselaussenisolationen, Gasherden, Backöfen, etc.

- Zur Isolation von Rohrsystemen
- Als Verkleidungen, Kachel- und Kaminofenisolation, Isolationskissen, Brandschutz in Kabelschächten, Flammbarrrieren, Feuerschutztürisolation
- Als Schallschutz und für Innenleben von Kompensatoren
- Beim Waggonbau

Technische Daten	
Einsatztemperatur:	Bis +450 °C (kurzzeitig bis 550 °C)
Filament Durchmesser:	6 bis 11 µm
Basismaterial:	Texturiertes E-Glas, weiss
Gewicht:	ca. 300 bis 10 000 g/m ² herstellbar
Chemische Beständigkeit:	pH-Wert 3 bis 9
Breiten:	50 bis 3000 mm (ab Lager 1000 mm lieferbar)
Dicken:	3 bis 75 mm
Sonderausführungen wie Alukaschierung, Selbstklebebeschichtung, Vermiculitebeschichtungen, Formteile usw. möglich.	

Zulassungen / Prüfungen

- Nicht brennbar (Zulassung Brandklasse A1 nach DIN 4102)



NADELVLIES AUS ISOTHERM® 1000

Datenblatt

Bis 850 °C dauerfest

(kurzzeitig bis 1000 °C)

Farbe: hellblau

Nadelvliese sind aus Einzelfasern hergestellte flächige Textilien, die durch ein mechanisches Verfahren verfestigt wurden und durch ihr eigenes Haftvermögen zusammengehalten werden. Die Texturierung sorgt für ein grosses Speichervolumen und somit gute Isolationswerte. Das Basismaterial besteht aus chemisch veredelten Glasfasern. Dabei werden die niedrig schmelzenden Bestandteile aus E-Glasfasern herausgelöst und somit die Temperaturbeständigkeit erhöht. Dieses Produkt zeichnet sich durch sein äusserst textiles Verhalten und seine Hautfreundlichkeit aus und ist gesundheitlich absolut unbedenklich.

Vorteile

- Kann bei höchsten Temperaturen eingesetzt werden
- Hohe chemische Beständigkeit
- Flexibel und doch hohe Festigkeit
- Gute elektrische und thermische Isolationswirkung
- Unbrennbar
- Verrottungsbeständig
- Keine toxischen Bestandteile
- Gesundheitlich unbedenklich
- Hautfreundlich

Einsatzgebiete

- Als Berührungsschutz gegen Verbrennungen aller Art (Personenschutz)
- Zum Schutz vor hohen Temperaturen wie bei Öfen, Elektroherden, Abgasanlagen, Kesselaussenisolationen, Gasherden, Backöfen, etc.
- Zur Isolation von Rohrsystemen
- Als Verkleidungen, Kachel- und Kaminofenisolation, Isolationskissen, Brandschutz in Kabelschächten, Flammbarrieren, Feuerschutztürisolation
- Als Schallschutz und für Innenleben von Kompensatoren
- Beim Waggonbau

Technische Daten	
Einsatztemperatur:	Bis +850 °C (kurzzeitig bis 1000 °C)
Filament Durchmesser:	6 µm
Basismaterial:	E-Glas Filament, hellblau
Gewicht:	Bei 6 mm = 700 g/m ² / bei 10 mm = 1400 g/m ²
Chemische Beständigkeit:	pH-Wert 3 bis 9
Breiten:	50 bis 3000 mm (ab Lager 1000 mm lieferbar)
Dicken:	6 mm und 10 mm
Sonderausführungen wie Alukaschierung, Selbstklebebeschichtung, Vermiculitebeschichtungen, Formteile usw. möglich.	

Zulassungen / Prüfungen

- Nicht brennbar (Zulassung Brandklasse A1 nach DIN 4102)



ISOCOMPOSIT® NADELVLIES

Datenblatt

Bis 850 °C dauerfest

isoCOMPOSIT® Nadelvliese sind aus Einzelfasern hergestellte flächige Textilien, die durch ein mechanisches Verfahren verfestigt wurden und durch ihr eigenes Haftvermögen zusammengehalten werden. Die Texturierung sorgt für ein grosses Speichervolumen und somit gute Isolationswerte. Hierbei handelt es sich um einen Verbund von isoTHERM® 1000 und isoGLAS®-Vliesen. Dieses Produkt zeichnet sich durch hohe Effizienz und Wirtschaftlichkeit aus.

Vorteile

- Kann bei hohen Temperaturen eingesetzt werden
- Hohe chemische Beständigkeit
- Flexibel und doch hohe Festigkeit
- Gute elektrische und thermische Isolationswirkung
- Unbrennbar
- Verrottungsbeständig
- Keine toxischen Bestandteile
- Gesundheitlich unbedenklich
- Hautfreundlich

Einsatzgebiete

- Als Berührungsschutz gegen Verbrennungen aller Art (Personenschutz)
- Zum Schutz vor hohen Temperaturen wie bei Öfen, Elektroherden, Abgasanlagen, Kesselaussenisolationen, Gasherden, Backöfen, etc.
- Zur Isolation von Rohrsystemen
- Als Verkleidungen, Kachel- und Kaminofenisolation, Isolationskissen, Brandschutz in Kabelschächten,

Flammbarrieren, Feuerschutztürisolation

- Als Schallschutz

Technische Daten	
Einsatztemperatur:	Bis +800 °C
Breite:	50 bis 3000 mm
Dicke:	10 bis 75 mm

Weitere technische Daten entnehmen Sie bitte bei den Produkten [isoTHERM® 1000](#)- und [isoGLAS®](#)-Vlies.



NADELVLIES AUS ISOTHERM® S

Datenblatt

Bis 1050 °C dauerhaft

(kurzzeitig 1100 °C)

Farbe: weiss

Nadelvliese sind aus Einzelfasern hergestellte flächige Textilien, die durch ein mechanisches Verfahren verfestigt wurden und durch ihr eigenes Haftvermögen zusammengehalten werden. Die Materialbasis besteht aus hochtemperaturbeständigen SiO₂-Spezialglasfasern. Besondere Kennzeichen sind: geringste Wärmespeicherung, absolute Unbrennbarkeit, gesundheitlich unbedenklich, hautfreundlich und hervorragende chemische Beständigkeit.

Vorteile

- Kann bei höchsten Temperaturen eingesetzt werden
- Hohe chemische Beständigkeit
- Flexibel und doch hohe Festigkeit
- Gute elektrische und thermische Isolationswirkung
- Unbrennbar
- Verrottungsbeständig
- Keine toxischen Bestandteile
- Gesundheitlich unbedenklich
- Hautfreundlich

Einsatzgebiete

- Als Berührungsschutz gegen Verbrennungen aller Art (Personenschutz)

- Zum Schutz vor hohen Temperaturen wie bei Öfen, Elektroherden, Abgasanlagen, Kesselaussenisolationen, Gasherden, Backöfen, etc.
- Zur Isolation von Rohrsystemen
- Als Verkleidungen, Kachel- und Kaminofenisolation, Isolationskissen, Brandschutz in Kabelschächten, Flammbarrieren, Feuerschutztürisolation
- Als Schallschutz und für Innenleben von Kompensatoren
- Beim Waggonbau

Technische Daten	
Einsatztemperatur:	Bis +1050 °C (kurzzeitig bis 1100 °C)
Filament Durchmesser:	6 bis 9 µm
Basismaterial:	Kieselglas, weiss
Gewicht:	ca. 350 bis 4300 g/m ² herstellbar
Chemische Beständigkeit:	pH-Wert 3 bis 9
Breiten:	50 bis 3000 mm (ab Lager 1000 mm lieferbar)
Dicken:	3 bis 25 mm
Sonderausführungen wie Alukaschierung, Selbstklebebeschichtung, Vermiculitebeschichtungen, Formteile usw. möglich.	

Zulassungen / Prüfungen

- Nicht brennbar (Zulassung Brandklasse A1 nach DIN 4102)



NADELVLIES MIT VERMICULITEBESCHICHTUNG

Bis 600 °C dauerfest

Nadelvliese sind aus Einzelfasern hergestellte flächige Textilien, die durch ein mechanisches Verfahren verfestigt wurden und durch ihr eigenes Haftvermögen zusammengehalten werden. Die Texturierung sorgt für ein grosses Speichervolumen und somit gute Isolationswerte. Dieses Vlies aus je 50 % isoTHERM® 1000 und isoGLAS® mit einseitiger Vermiculitebeschichtung wird speziell für Holz- und Cheminéefeuerungen hergestellt.

Vorteile

- Kann bei hohen Temperaturen eingesetzt werden
- Flexibel und doch hohe Festigkeit
- Gute thermische Isolationswirkung
- Unbrennbar
- Verrottungsbeständig
- Keine toxischen Bestandteile
- Gesundheitlich unbedenklich
- Hautfreundlich

Einsatzgebiete

- Holz- und Cheminéefeuerungen

Technische Daten	
Einsatztemperatur:	Bis +600 °C
Basismaterial:	Texturiertes E-Glas, weiss und E-Glas Filament, hellblau (je 50 %)
Beschichtung:	Einseitig Vermiculite
Breite:	1000 mm
Dicke:	ca. 6 mm
Lieferformen: als Rollenware, Abschnitte sprich Meterware und Stanzteil wie z.B. Rondellen.	



FLEXOPAK-ISOLIERSYSTEM

Flexible Isolationen

Einfache Montage und Demontage, abwaschbar, robust, hohe Medienbeständigkeit

Fix ist nix, flexibel ist alles. Der Massanzug für Ihre Maschine!

Das **Flexopak-Isoliersystem** wird überall dort eingesetzt, wo wegen Reparatur und Wartung isolierte Armaturen, Rohrleitungen, Pumpen, Geräte der Mess- und Regeltechnik usw. leicht zugänglich bleiben müssen. Die Isoliermaterialien sind nach DIN 4102 Klasse A2 als nicht brennbar eingestuft. Diverse Ausführungen gewährleisten eine optimale Isolation bis 1000 °C.

Vorteile

- Genial einfach in der Handhabung, hohe Wirtschaftlichkeit
- Sicherheit für Mensch und Umwelt, Schutz vor Wärme, Kälte und Lärm
- Anerkannter Brandschutz, hohe Arbeits- und Anlagensicherheit
- Hervorragende Qualität
- Die Isolationsteile können einfach montiert und demontiert werden, was den Abfall reduziert und somit die Umwelt schont
- Mit Reinigungsmittel abwaschbar
- Demontierbar innert Minuten

Einsatzgebiete

- Zur Isolierung gegen Wärmeverlust
- Zur Isolierung gegen Kälteverlust
- Schutz gegen Lärm und Schall
- Als Berührungsschutz gegen Verbrennungen (Personenschutz)
- Isolation für Armaturen, Ventile, Rohrleitungen, Pumpen, Geräte der Mess- und Regeltechnik, Gehäuse,

Technische Daten				
Aufbau / Ausführungen:	Aussen PTFE-Glasgewebe / Innen PTFE-Glasgewebe	Aussen PTFE-Glasgewebe / Innen PTFE-Glasgewebe	Aussen PTFE-Glasgewebe / Innen HT-Glasgewebe V4A verstärkt	Aussen PTFE-Glasgewebe / Innen Keramikgewebe
Innenisolation:	PE-Schaum (Polyethylen)	Glasnadelmatte	Glasnadelmatte	Keramikmatte
Temperatur:	bis +100 °C	-100 °C bis +280 °C (300 °C)	-100 °C bis +450 °C	-100 °C bis +1000 °C
Antistatisch erhältlich:	Ja (Farbe schwarz)	Ja (max. +260 °C, Farbe schwarz)	Nein	Nein
Verschlussart:	Polyester-Riemen / VA-Schnallen / Klettverschluss	Polyester-Riemen oder PTFE-Riemen / VA-Schnallen / Klettverschluss	PTFE-Riemen / VA-Schnallen / Klettverschluss	PTFE-Riemen / VA-Schnallen / Klettverschluss

Normteile

Flexopak-Isolationen können auch in Normgrößen für alle gängigen Armaturen hergestellt werden.

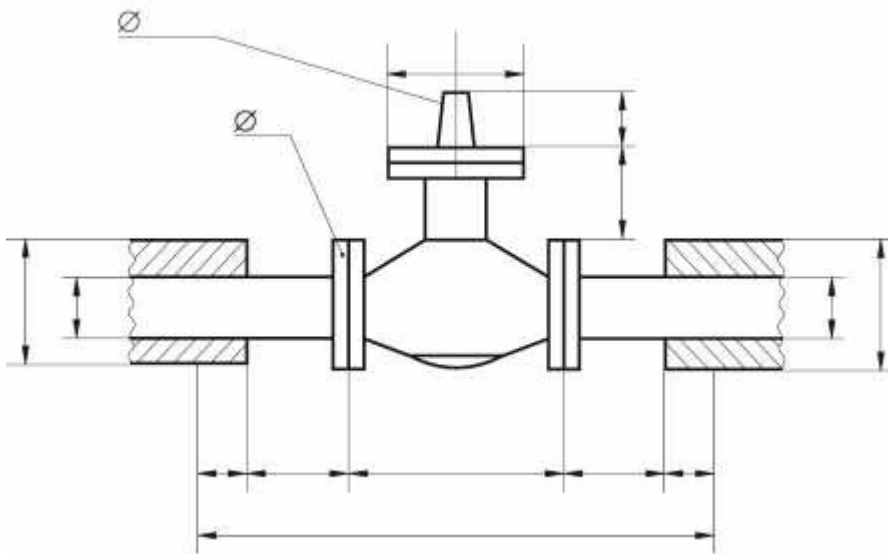

Service / Dienstleistung

- Aspag kommt vor Ort, erstellt Handskizzen Ihrer Anlage/Anlageteile und Sie erhalten ein Angebot.
- Wir bieten zusätzlich kundenspezifische Beratung und fertigen die gewünschte Isolation nach Mass.

Zulassungen / Prüfungen

- Nicht brennbar nach DIN 4102 Brandschutzklasse A2 (Für alle flexiblen Isolationen ohne PE-Schaum)
- Nach DIN 4102 Brandschutzklasse B2 für PE-Schaum

Rufen Sie uns an, wir beraten Sie gerne.



GEWEBE-KOMPENSATOREN

Technischer Fragebogen

Gewebekompensatoren werden weltweit in den verschiedensten Anlagen eingesetzt. Ausgereifte Technik und Erfahrung ermöglichen es uns, Kompensatoren für die verschiedensten Einsatzgebiete herzustellen.

Eigenschaften

Gewebekompensatoren sind dauerelastische Bauelemente zur Aufnahme axialer, lateraler und angularer Bewegung sowie Torsion in Rohrsystemen. Es spielt dabei keine Rolle, ob diese Bewegungen einzeln oder im Verbund auftreten.

Material

Durch die enorme Vielfalt ihrer Einsatzmöglichkeiten werden Gewebekompensatoren projektbezogen ausgelegt. Dank verschiedenen Gewebearten können wir den optimalen Gewebekompensator für die vorhandenen Betriebsparameter Ihrer Anlage wählen. Mehrlagige Gewebekompensatoren setzen sich normalerweise aus drei Schichten zusammen:

1. Isolationsschicht
2. Dichtfolie(n)
3. Druckmantel

Einsatzgebiete

- Kraft- und Kernkraftwerke
- Abgasturbinen
- Verbrennungsmotoren
- Entstaubungsanlagen
- Industrieöfen

- Hüttenwerke
- Müllverbrennungsanlagen
- Papierfabriken
- Rauchgasentschwefelung
- Ventilatorenbau
- Zement- und Kalkwerke

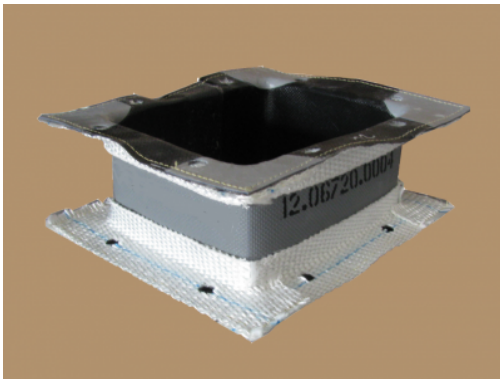

WEICHSTOFF-KOMPENSATOREN

[Technischer Fragebogen](#)

Aspag-Weichstoff-Kompensatoren sind für alle Anwendungsbereiche und fast alle Medien geeignet. Die Kompensatoren werden auf die vorliegenden Bedingungen abgestimmt und hergestellt. Die Befestigung erfolgt einseitig oder beidseitig mittels Klemmflansch oder Briede.

Auslegung

Die Kompensatoren werden entsprechend ihrer Funktion computerberechnet ausgelegt. Alle technischen Daten werden ermittelt und die Anforderungen des Materials bezüglich Temperaturbeständigkeit und Festigkeit errechnet. Die durch die laterale Bewegung notwendige Verlängerung des Balges wird exakt bestimmt. Sie erhalten also ein technisch fundiertes Produkt zu einem wirtschaftlichen Preis.

Unser Service

Eine unserer Stärken ist die flexible Einstellung auf Ihre speziellen Erfordernisse. Unsere Kompensatoren sind einfach zu montieren und können daher selbst eingebaut werden. Sollte Ihnen die Montage selbst nicht möglich sein, übernimmt diese auch unser Fachpersonal inklusive Einweisung und Abnahme der gelieferten Komponenten.

Technische Daten :	
Betriebstemperatur:	Bis +800°C
Verfügbare Formen:	rund, rechteckig, ballig, gewellt, konisch
Aufbau:	nach Vorgabe der Anwendung
Typen:	AW1 = beidseitig Schlauchform, AW2 = beidseitig mit Flanschanschluss, AW1/2 Schlauchform / Flanschanschluss

Der technische Fragebogen kann online als PDF heruntergeladen werden.

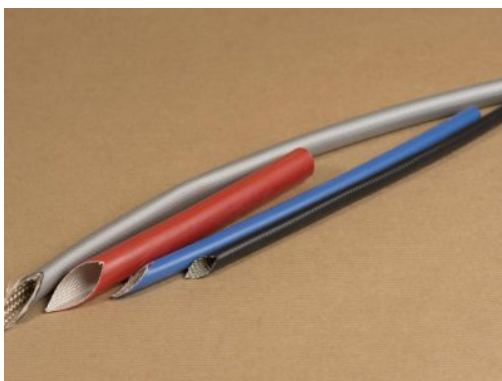

KABELSCHUTZSCHLÄUCHE

Verschiedene Glasgarne und -zwirne werden zu Schläuchen verarbeitet. Die Vielzahl der Anwendungen wird durch verschiedene Techniken und Materialien bei der Imprägnierung, Beschichtung und Ummantelung noch erhöht. Glasseidenprodukte weisen eine hohe mechanische Festigkeit auf, sind unbrennbar und toxikologisch unbedenklich.

Vorteile

- Herstellbar in jeglichen Grössen und Ausführungen
- Hohe Temperaturbeständigkeit
- Verschiedene Vernetzungsarten
- Produktion gemäss Anforderungen des Kunden
- Beratung vor Ort

Einsatzgebiete

- Kabelkonfektionen
- Elektromotoren
- Heizgeräte
- Haushaltsgeräte
- Generatoren- und Transformatorenbau

Technische Daten	
Temperaturbereich:	Bis +500 °C

Zulassungen / Prüfungen

- UL 94

Über diese Produkte beraten wir Sie gerne persönlich.
Nehmen Sie unverbindlich mit uns Kontakt auf.



SILIKON-FORMTEILE

Die hervorragenden Eigenschaften des Werkstoffs Flüssigsilikon (LSR – Liquid Silicon Rubber) bieten die ideale Grundlage für kundenspezifische Produkte aus Silikon. Dank der Additionsvernetzung des Flüssigsilikons entstehen keine unerwünschten Spaltprodukte, was ihn besonders für Anwendungen im Lebensmittelbereich oder in der Medizinaltechnik geeignet macht. LSR-Formteile enthalten weder toxische noch aggressive Bestandteile.

Vorteile

- In jeglichen Größen und Ausführungen herstellbar
- Hohe Temperaturbeständigkeit
- Verschiedene Vernetzungsarten
- Witterungs-, Alterungs- und UV-Beständigkeit
- Hervorragende physiologische Verträglichkeit
- Hohe Gasdurchlässigkeit
- Farbliche Einstellbarkeit
- Produktion nach Anforderungen des Kunden
- Beratung vor Ort

Einsatzgebiete

- Apparatebau
- Maschinenbau
- Haushaltsgeräte

Technische Daten	
Temperaturbereich:	von -80 °C bis + 180 °C

Zulassungen / Prüfungen

- FDA / BfR
- UL 94
- EU 1935/2004

Über diese Produkte beraten wir Sie gerne persönlich.
Nehmen Sie unverbindlich mit uns Kontakt auf.

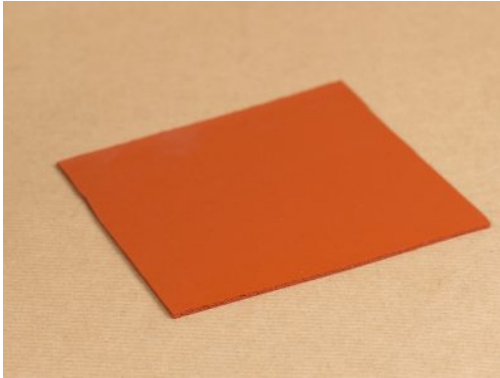

SILIKON-SCHAUM-RONDELLEN/PLATTEN CA. 2.4 MM

Um Silikonschaum konstant und wiederkehrend herstellen zu können, ist eine komplexe Treibmitteltechnologie erforderlich. Die Schaumstruktur unserer Extrudate ist geschlossenzellig, was ein exzellentes Verhalten in feuchter oder flüssiger Umgebung bewirkt. Die verschiedenen Qualitäten und Werkstoffkombinationen sind temperaturbeständig bis +280 °C. Solche Schaumdichtungen eignen sich ganz besonders im Ofenbau, in Heizgeräten und in der Lebensmittelindustrie.

Über diese Produkte beraten wir Sie gerne persönlich.
Nehmen Sie unverbindlich mit uns Kontakt auf.

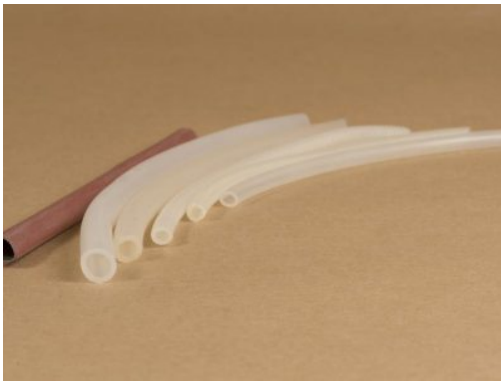

SILIKON-SCHLÄUCHE

Silikon ist ein besonderes Elastomer

Neben unserem Standardsortiment an Silikonschläuchen gehören auch Silikondruckschläuche mit Gewebeeinlagen zur Verbesserung der Druckstandfestigkeit zu unserem Sortiment. Die zwei alternativen Vernetzungssysteme – Platin oder Peroxid – ermöglichen Anwendungen für höchste Anforderungen. Unsere Silikonschläuche werden auf Ihre Anforderungen ausgelegt und produziert.

Vorteile

- Herstellbar von 20° Shore A bis 90° Shore A
- Hohe Temperaturspanne
- Verschiedene Vernetzungsarten
- Produktion nach Anforderungen des Kunden
- Beratung vor Ort

Einsatzgebiete

- Pharma-Anwendungen
- Medizinaltechnik
- Lebensmittelindustrie
- Haushaltsgeräte wie Kaffeemaschinen und Getränkeautomaten

Technische Daten	
Einsatztemperaturen:	-80 °C bis +300 °C (je nach Silikonmischung)
Drücke:	Silikonstandardschlauch bis 15 bar / Silikondruckschlauch bis 70 bar je nach Gewebeeinlage
Vernetzungssystem:	Platin oder Peroxid
Shore-Härte:	von 20° Shore A bis 90° Shore A
Farbe:	bis 220 °C frei wählbar nach RAL

Zulassungen / Prüfungen

- FDA / BfR
- UL 94
- USP Kl. VI
- EU 1935/2004
- gewisse Mischungen erfüllen KTW und die W 270

Über diese Produkte beraten wir Sie gerne persönlich.
Nehmen Sie unverbindlich mit uns Kontakt auf.

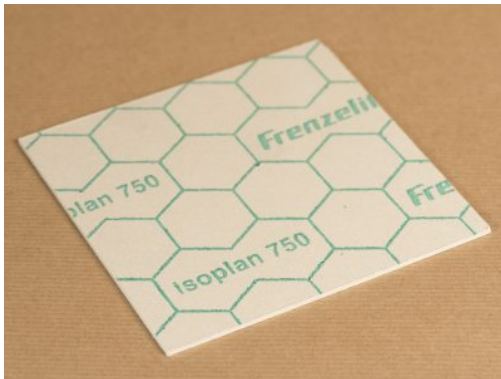

THERMISCHE ISOLATIONSPLATTE ISOPLAN® 750 GREENLINE WEISS BIS +750 °C

Dieses Produkt weist einen homogenen Materialaufbau auf und ist sowohl als Hochtemperaturisolation als auch als Dichtung gegen inerte Gase bis 500 mbar geeignet. isoplan® Produkte basieren auf speziellen biolöslichen Mineralfasern bzw. biolöslichen Hochtemperatur-Erdalkalisilikat-Wollen. Diese erlauben in Kombination mit darauf abgestimmten Füllstoffen und Bindemitteln eine hohe Dauertemperaturbelastbarkeit. Aus der abgestimmten Rohstoffmischung und der definierten Verfahrenstechnik resultiert eine äusserst niedrige Wärmeleitfähigkeit mit sehr guten, konstanten Wärmeisoliereigenschaften. Darüber hinaus eignen sich isoplan® Werkstoffe zur akustischen Schalldämmung. Hohe Anwendungsgrenztemperaturen und niedrige Wärmeleitwerte ermöglichen weite Einsatzbereiche von isoplan® als Isolationswerkstoff.

Vorteile

- Gute Wärmeisoliereigenschaften
- Niedrige Wärmeleitwerte
- Biolösliche Mineralfasern
- Schalldämmend
- Isolierend

Einsatzgebiete

- Stahlindustrie
- Schmelz- und Giesseinrichtungen
- Industrie-Ofen und Kesselbau
- Kaminklappen
- Feuerschutztüren
- Feuerungs- und Trocknungsanlagen
- Maschinen- und Apparatebau
- Elektrogeräte
- Glasindustrie

Technische Daten	
Anwendungstemperatur:	+750 °C
Betriebsdrücke:	bis 500 mbar (Gase)
Dichte:	0.93 g/cm
Wärmeleitfähigkeit bei 400 °C:	0.13 W/mK
Format:	1000 mm x 1000 mm

Verfügbare Stärken und Verpackungseinheiten	
Dicken mm	Verpackungseinheit m²
2	50
3	33
4	25
5	20
6	17
8	13
10	10



FEUERBARRIERE BEI FENSTERN UND TÜREN -> ASPAG DICHTUNGSMATTE BIS +1100 °C

Bei dieser **ASPAG Dichtungsmatte** handelt es sich um hochtemperaturbeständiges Rollenmaterial mit hervorragender Biolöslichkeit. Es unterliegt keiner Gefahrenstoffklassierung und ist nicht brennbar. Die ASPAG Dichtungsmatte ist einseitig selbstklebend ausgerüstet und für den Einsatz im Brandschutzbereich geeignet. Sie erhalten die ASPAG Dichtungsmatte in weiss und schwarz (anthrazit). Dieses Produkt wird vor allem bei Türen und Fenstern als Feuerbarriere eingesetzt und findet einen weiteren Einsatz beim Ofenbau.

Vorteile

- Prüfung des Brandverhaltens nach DIN EN 13823 und Zertifizierung nach DIN 13501-1
- Auch einseitig selbstklebend ausgerüstet als Montagehilfen
- Biolösliche Qualität
- Auch als Stanzteil erhältlich
- Bei ASPAG in schwarz (anthrazit) erhältlich, dadurch besonders beliebt bei Fensterbauern

Einsatzgebiete

- Brandschutztüren und Fenster
- Ofenbau

Technische Daten	
Betriebstemperatur:	1100 °C
Farbe:	weiss und schwarz (anthrazit)
Breiten:	1000 mm
Dicken und Rollenlängen:	2 mm = 180 Meter / 3 mm = 110 Meter / 4 mm = 80 Meter / 5 mm = 60 Meter / 6 mm = 60 Meter / 8 mm = 10 Meter

Zulassungen / Prüfungen

MPA BAU Hannover / Prüfung des Brandverhaltens nach DIN EN 13823 und Klassifizierung nach DIN 13501-1:

- ASPAG Dichtungsband weiss -> Klasse: A2-s1-d0
- ASPAG Dichtungsband schwarz -> Klasse: B-s1-d0



FEUERBARRIERE BEI FENSTERN UND TÜREN -> ASPAG DICHUNGSBAND BIS +1100 °C

Das **ASPAG Dichtungsband** ist hochtemperaturbeständig mit hervorragender Biolöslichkeit. Es unterliegt keiner Gefahrenstoffklassierung und ist nicht brennbar. Die ASPAG Dichtungsbänder sind einseitig selbstklebend ausgerüstet und für den Einsatz im Brandschutzbereich geeignet. Sie erhalten das ASPAG Dichtungsband in weiss und schwarz (anthrazit). Dieses Produkt wird vor allem bei Türen und Festern als Feuerbarriere eingesetzt und findet einen weiteren Einsatz beim Ofenbau.

Vorteile

- Prüfung des Brandverhaltens nach DIN EN 13823 und Zertifizierung nach DIN 13501-1
- Auch einseitig selbstklebend ausgerüstet als Montagehilfen
- Biolösliche Qualität
- Bei ASPAG in schwarz (anthrazit) erhältlich, dadurch besonders beliebt bei Fensterbauern

Einsatzgebiete

- Brandschutztüren und -fenster
- Ofenbau

Technische Daten	
Betriebstemperatur:	1100 °C
Farbe:	weiss und schwarz (anthrazit)
Breiten:	10 mm, 12 mm, 14 mm, 17 mm, 20 mm, 25 mm, 30 mm, 40 mm, 50 mm, 60 mm, 100 mm, 500 mm
Dicken:	2 mm, 3 mm, 4 mm, 5 mm, 6 mm, 8 mm
Rollenlänge:	10 Meter

Zulassungen / Prüfungen

MPA BAU Hannover / Prüfung des Brandverhaltens nach DIN EN 13823 und Klassifizierung nach DIN 13501-1:

- ASPAG Dichtungsband weiss -> Klasse: A2-s1-d0
- ASPAG Dichtungsband schwarz -> Klasse: B-s1-d0

